

Bootzeil

ShapeX Sport – Instructies

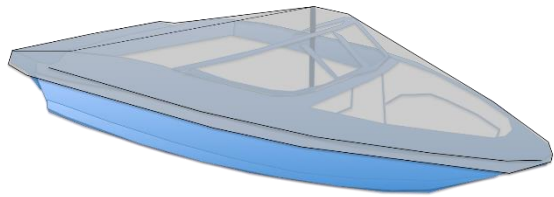

Open bow

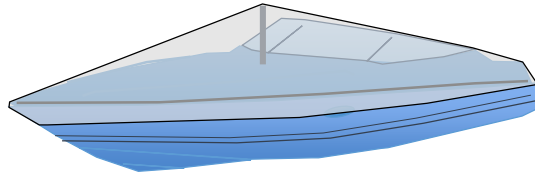

Cuddy Cabin

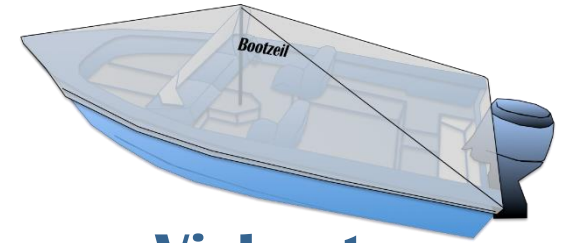

Visboot

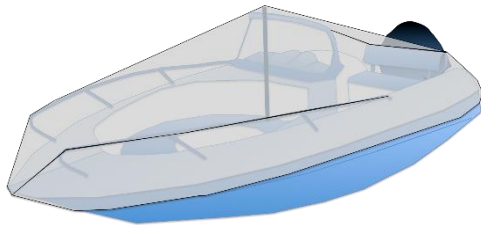

Boord Console

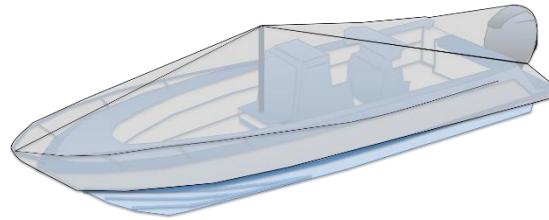

Middenconsole

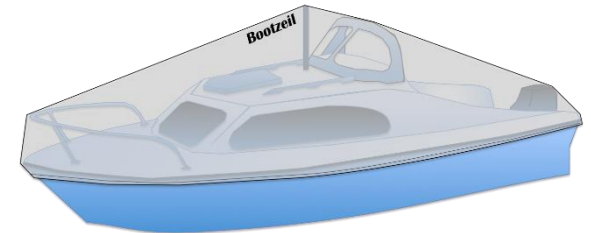

Kajuitboot

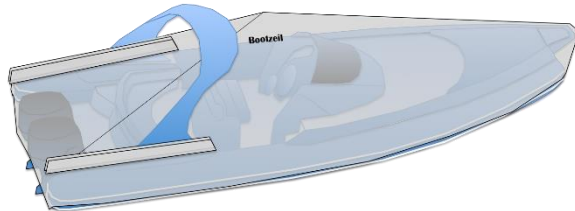

RIB XXL

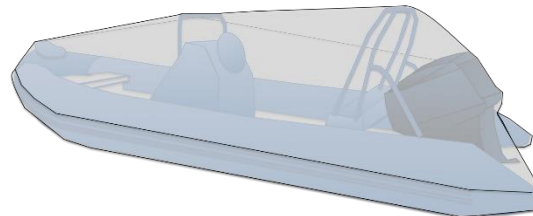

RIB Coaster

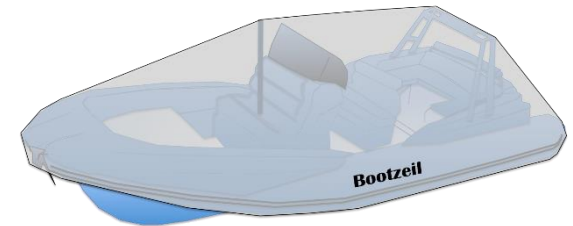

RIB Sport

ShapeX Sport: Vele mogelijkheden

Onze trots

Bootzeil is de meest innovatieve bootzeilen maker van dit moment. Wij presenteren u dan ook met trots het ShapeX pakket, waarmee u zelf uw eigen Bootzeil creëert.

Doormiddel van handige onderdelen, speciale las-lijm en hoge kwaliteit “Endurance(+)” zeildoek, kunt u makkelijk de plaats van de onderdelen bepalen en uw zeil helemaal op maat maken zoals u dat wilt. Wij wensen u namens het gehele Bootzeil team en haar ontwikkelingspartners van Griffon, Heytex en 3M Venture tape veel succes en plezier bij het maken van uw eigen maatzeil.

Installatie filmpjes:

Bekijk voor u het zeil gaat installeren de filmpjes online, een goede voorbereiding is het halve werk.

www.bootzeil.nl/video

Installatie service:

U kunt de Installatie ook laten uitvoeren door ervaren installateurs
Bel 023 – 521 96 92 of
stuur een mail naar:

info@bootzeil.nl





Winter care service:

- Jaarlijks opzetten
- Tussentijdse controle
- Jaarlijks afhalen
- Jaarlijkse onderhoud
- Opslag in de zomer

Disclaimer

- Lijm kan verkleuren, als het in contact met Uv-licht komt.
- Tape kan taperesten achterlaten als het er af gehaald wordt.
- Lijm moet tenminste 3 min drogen, voordat er spanning op het onderdeel gezet mag worden.
- Lijm is volledig uitgehard na 24 uur.
- Stappen dienen in de juiste volgorde gevolgd te worden, om miststappen te voorkomen.
- Lees voordat uw begint de gehele handleiding door, om een beeld te krijgen van het totaalproces.
- Neem contact op met Bootzeil of raadpleeg de hulp video's op de website als u handelingen niet begrijpt. In het pakket zitten namelijk precies genoeg onderdelen voor het maken van één zeil. Mocht u een fout gemaakt hebben, kunt onderdelen nader bestellen (probeer dit te voorkomen voor uw eigen gemak).
- Het zeil kan tegen sneeuw belasting. Echter raadt Bootzeil aan extreme hoeveelheden sneeuw te verwijderen.

Symbolenlijst	6
Meegeleverd in pakket	7
Zeil Positioneren	8
Staander plaatsen	10
Span-Fix	11
Lijminstructie	12
Voorkant bewerken	14
Doek op maat maken	15
Zoom maken	18
Landvast doorvoeren aanbrengen	19
Doorvoeren voor Beugel (extra optie)	20
Trailerbaar maken	22

	Wijst op belangrijke acties die fouten kunnen voorkomen.
	Toevoegende informatie.
	Een handigheid die kan helpen bij de installatie van het zeil.
	Lees bij dit symbool altijd goed de lijminstructies door. Er zal gelijmd moeten worden.

Extra benodigheden

- Relatief rustige dag, niet te veel regen, niet te veel wind
- Boot bij voorkeur op de kant (of rondom toegankelijk)
- Aansteker
- Zaag
- Rolmaat
- Schilders tape
- Eenmalige installatie kan met 1 persoon, 2 personen is handiger

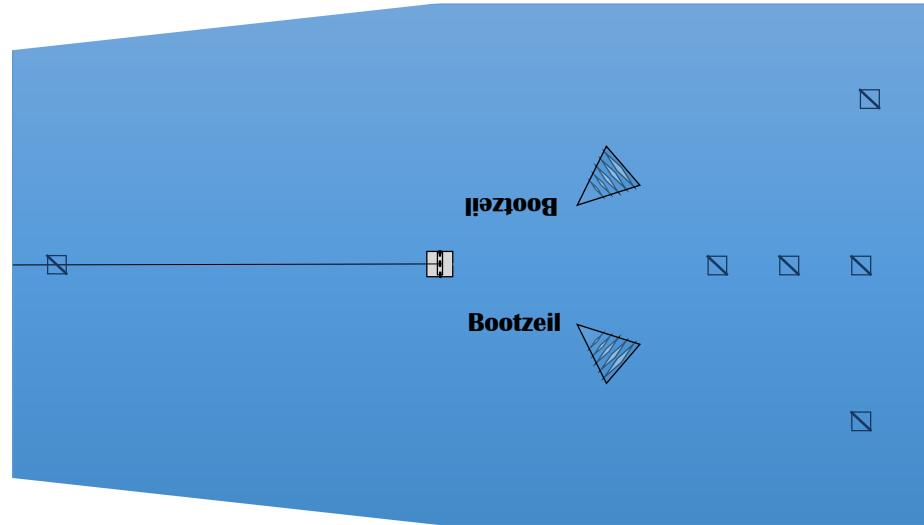

Voorbereiding

- Lees eerst gehele instructie
- Controleer het pakket



Bewaar uw spullen van het shapeX pakket en overig zeil, zo kunt u wanneer nodig gemakkelijk herstellen.

Inhoud pakket

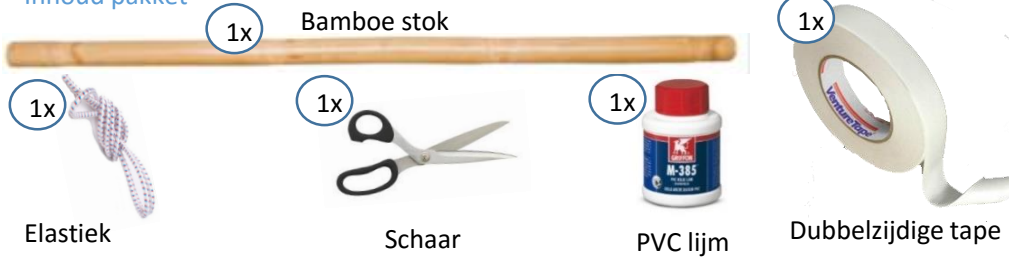

Zelf meebrengen



Inhoud pad pakket

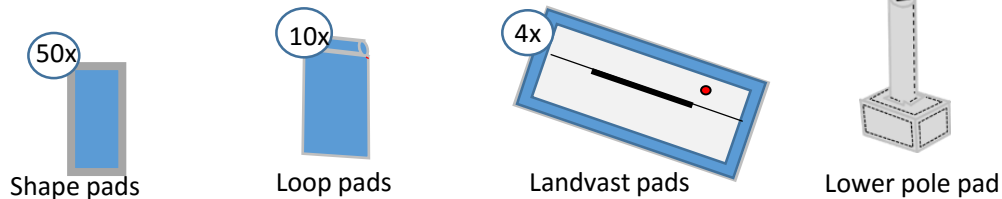

Optioneel



Zeil positioneren

- 1 Leg de doek op de boot.

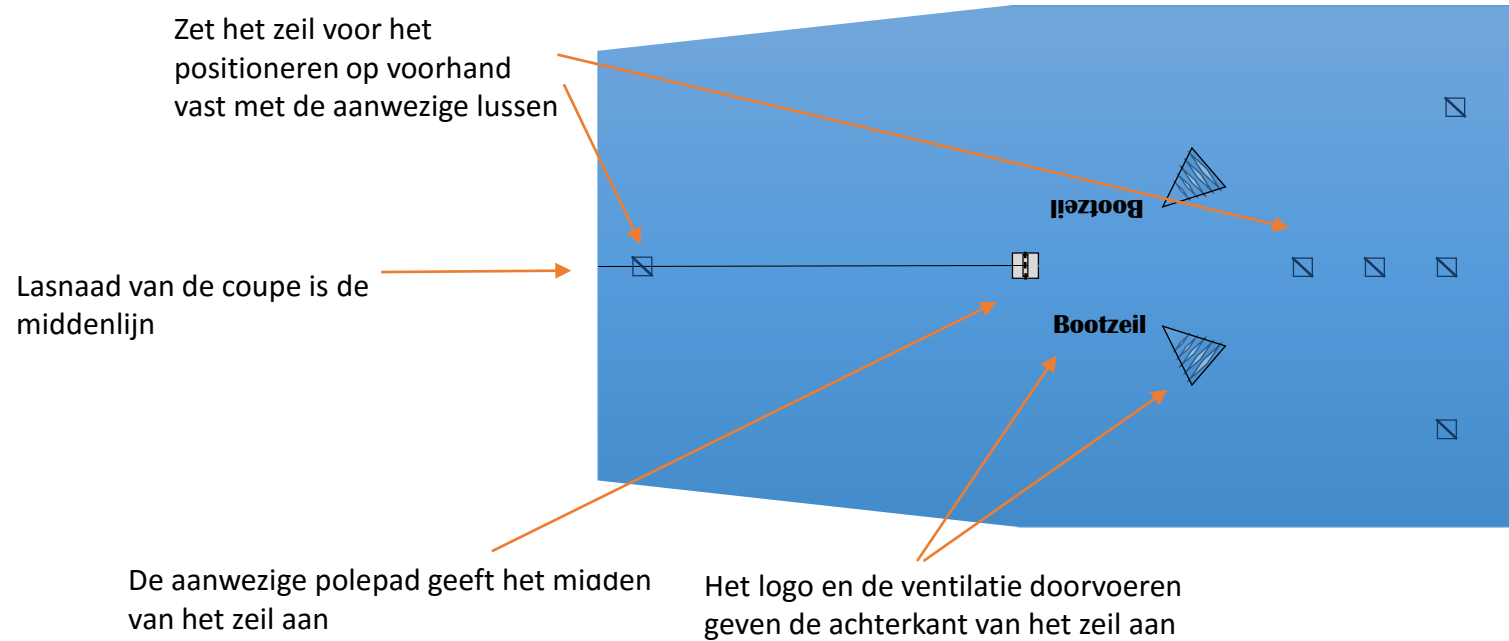

- 2 Positioneer het zeil op uw boot, zorg dat het zeil aan de voorkant precies voldoende lengte heeft. Zorg ervoor dat de staander achter of voor de console zit. (De stok is bij consoleboten met de console in het midden niet altijd nodig)



Zeil positioneringstabel



Positioneer het zeil op uw boot, zorg dat het zeil aan de voorkant precies voldoende lengte heeft, bekijk voor de gewenste lengte per type boot de onderstaande tabel

Speedboot

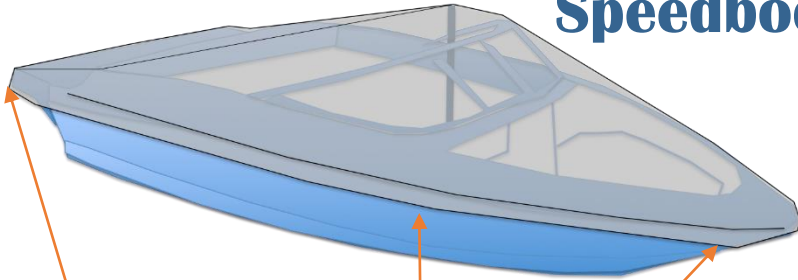

Gemeten onder de stootrand

Achter	Midden	Voor
5 cm + 15 cm	10 cm + 15 cm	35 cm + 15 cm



De 15 cm is nodig voor de zoom

RIB

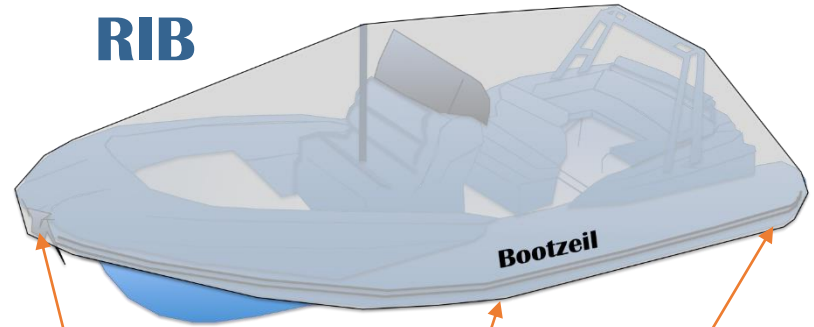

Gemeten vanaf breedste deel Tube

Voor	Midden	Achter
45 cm + 15 cm	30 cm + 15 cm	30 cm + 15 cm



De 15 cm is nodig voor de zoom

Kajuitboot

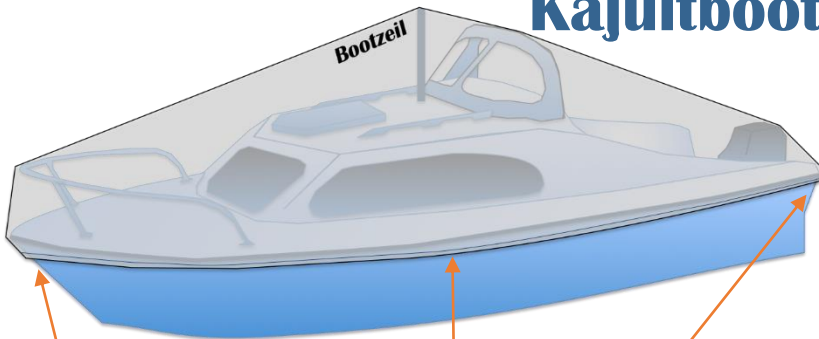

Gemeten onder de stootrand

Voor	Midden	Achter
25 cm + 15 cm	10 cm + 15 cm	5 cm + 15 cm



De 15 cm is nodig voor de zoom

Consoleboot

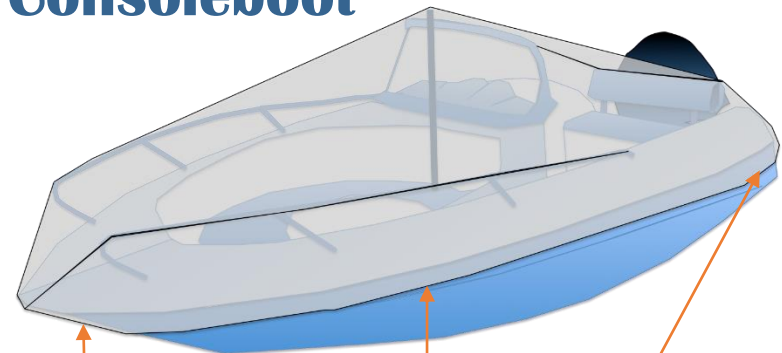

Gemeten onder de stootrand

Voor	Midden	Achter
35 cm + 15 cm	10 cm + 15 cm	5 cm + 15 cm



De 15 cm is nodig voor de zoom

Staander in het midden plaatsen en bevestigen

TIP

Zorg ervoor dat de staander achter of voor de console zit. (De stok is bij consoleboten met de console in het midden niet altijd nodig)

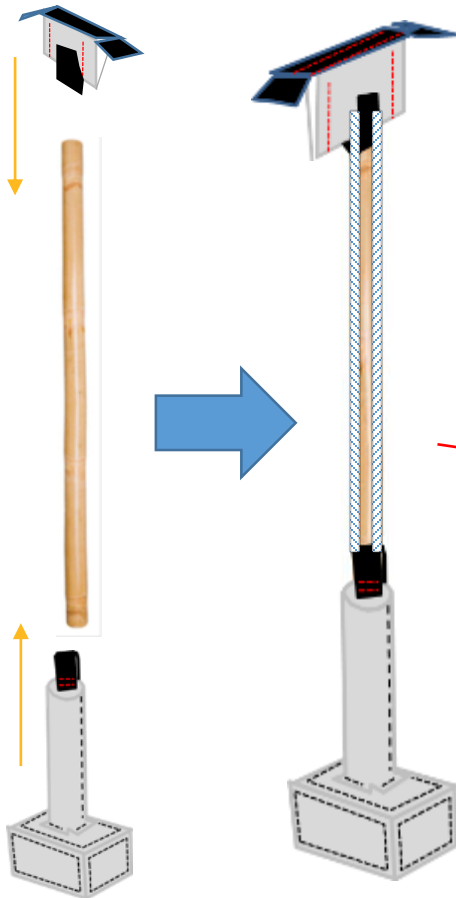

Nadat u stok op maat heeft gemaakt kunt u de stok gaan plaatsen en bevestigen aan het zeil.

Stap 1: Plaats de op maat gemaakte stok in de lower pole-pad en het zeil.

Stap 2: Breng het elastiek op spanning door het vast te zetten met minimaal 3 knopen.

Benodigheden

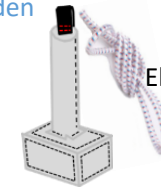

Lower pole pad

Elastiek



Zaag



Bamboe stok



Schaar

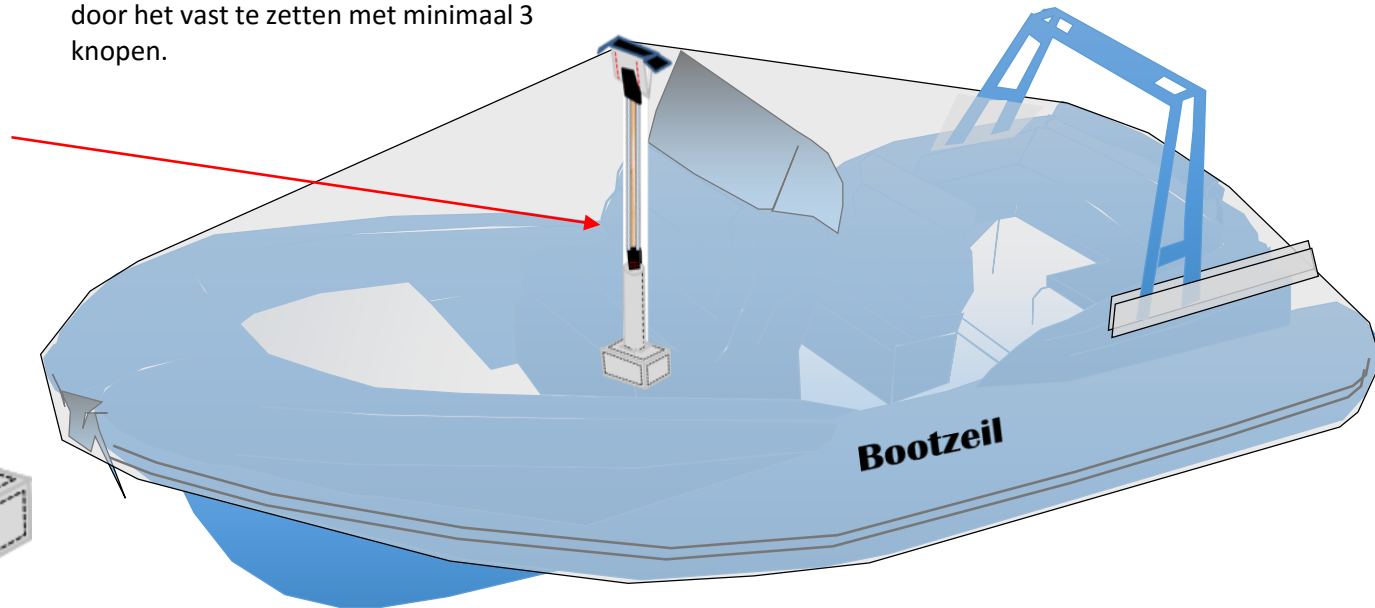

TIP



Brand het elastiek af waar u het geknipt hebt, dit voorkomt dat het elastiek gaat rafelen.

Aanbrengen van het Span-Fix systeem

- 1 Alvorens het aanbrengen van het Span-Fix systeem is het belangrijk om te bepalen waar u de spangesp wilt hebben, Bootzeil raad aan om de spangesp aan de achterkant van de boot uit te laten komen. Eventueel aan de zijkant kan ook.

 Plaats de spangesp nooit zonder overleg met Bootzeil aan de voorkant!!

- 2 Zorg dat de lijn ruim rondom de boot gelegd wordt, zorg in dit stadium liever voor te veel lijn, dan te weinig. (afknippen kan altijd nog)

 **TIP** Als het kan voer de Span-Fix dan buiten om de buitenboord motor)

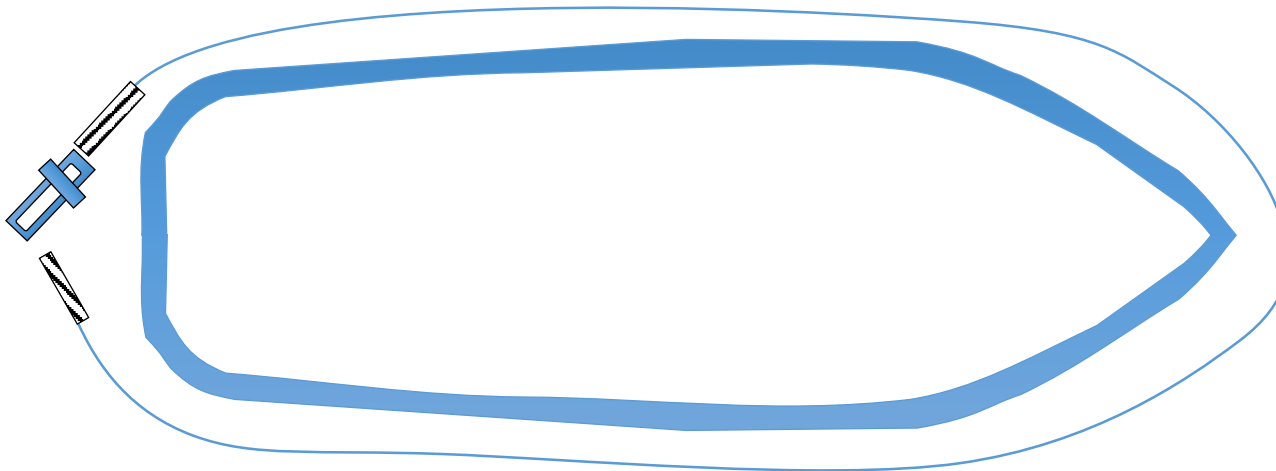

Lijminstructies



Als u dit symbool tegenkomt, betekend dit dat uw de lijminstructies moet gaan toepassen.

Benodigheden

PVC lijm (gebruik vanaf 10°C)



PVCljm

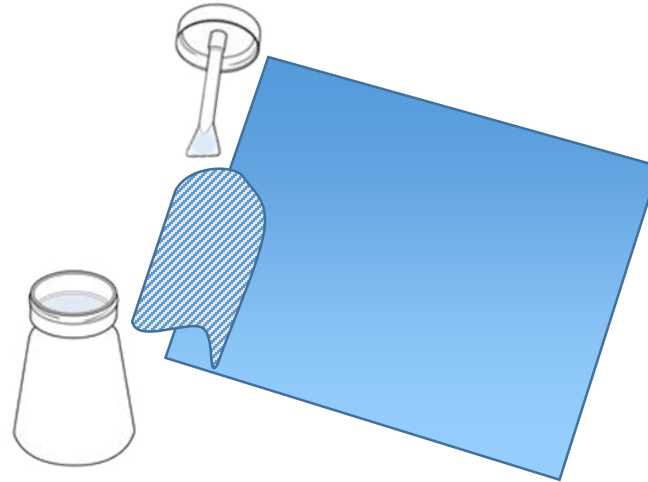

Lijm de te lijmen oppervlakten volledig

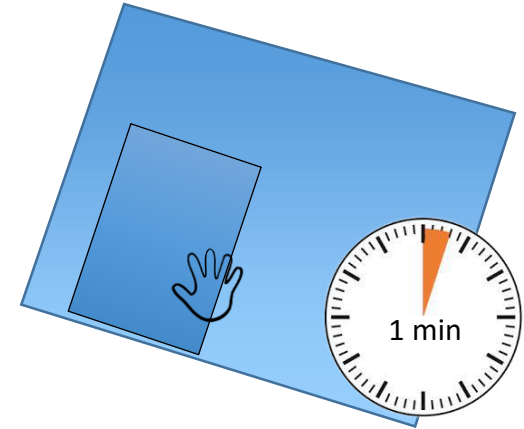

Laat minimaal 1 minuten drogen voor u enige kracht toepast, pas na 24 uur is de lijm volledig op sterkte



De lijm kan verkleuren door Uv-licht, dus zorg ervoor dat de lijm alleen onder het onderdeel zit. Mocht de lijm toch onder het onderdeel uitgekomen zijn, probeer het zo snel mogelijk weg te vegen met een doek.

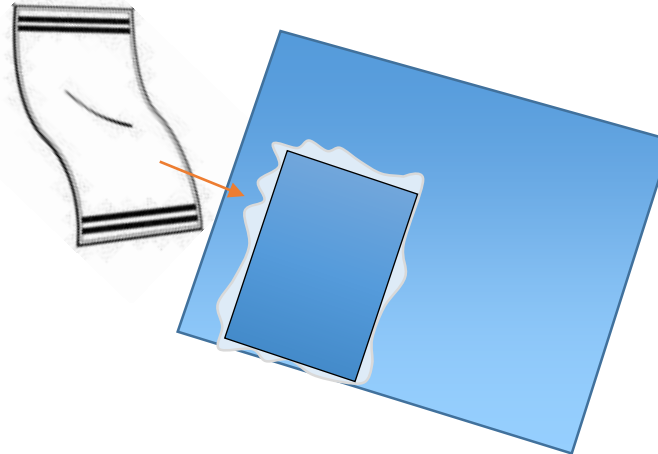

Om lijmresten te voorkomen kunt u rond de plek waar de pad geplaatst zal worden, schilders tape aanbrengen, zo komt de overige lijm op de schilders tape i.p.v. het doek.



Coupe-instructie: Coupe uitnemen, lijminstructies

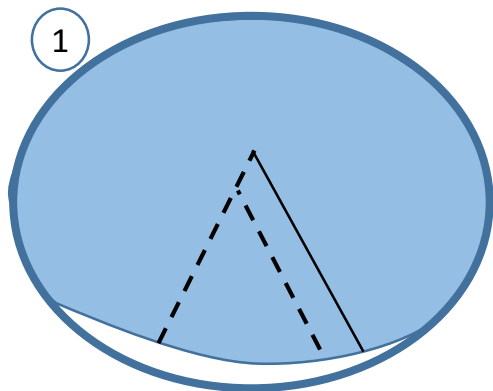

1
Markeer de uit te nemen hoek

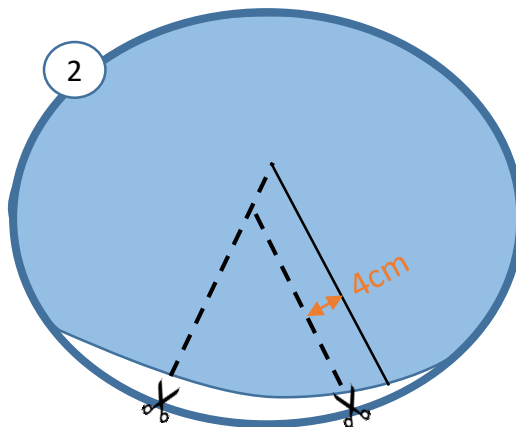

2
Knip het zeildoek

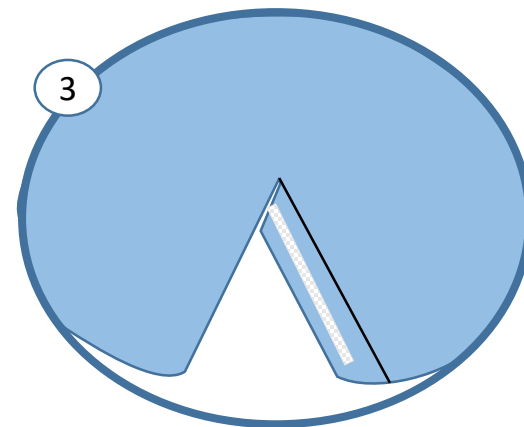

3
Breng de dubbelzijdige tape aan

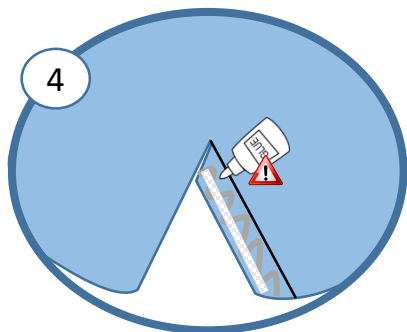

4
Breng de lijm aan

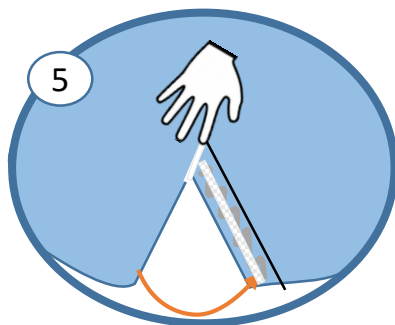

5
Verwijder de bescherm laag van de tape en plak de zijden op elkaar

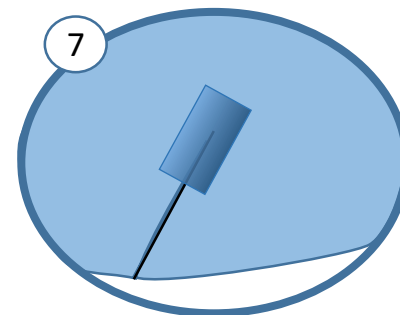
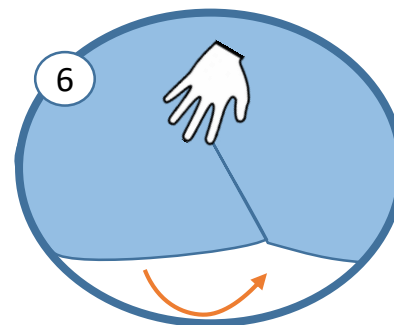

7
Plak de shape pad op de binnenkant het zeil

TIP

Snijden ipv knippen ?



Snij met de schaar bijna dicht

TIP

Als u uw vinger op de punt van de driehoek houdt, kunt u makkelijker de zijde over de lijmrand schuiven. 13

(neus met anker)

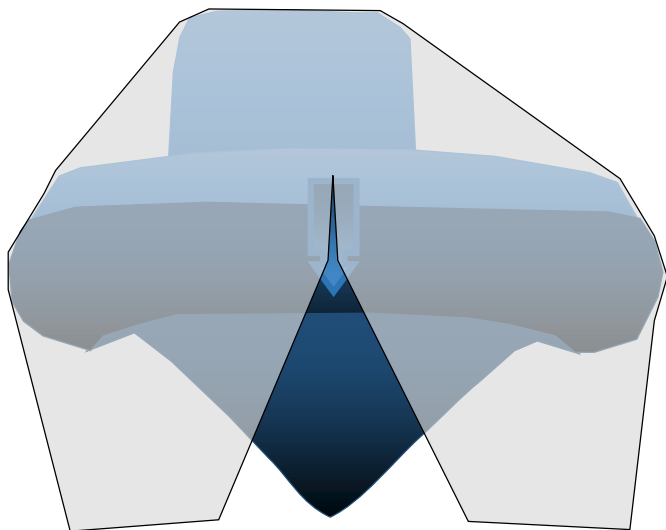

(ronde railing)

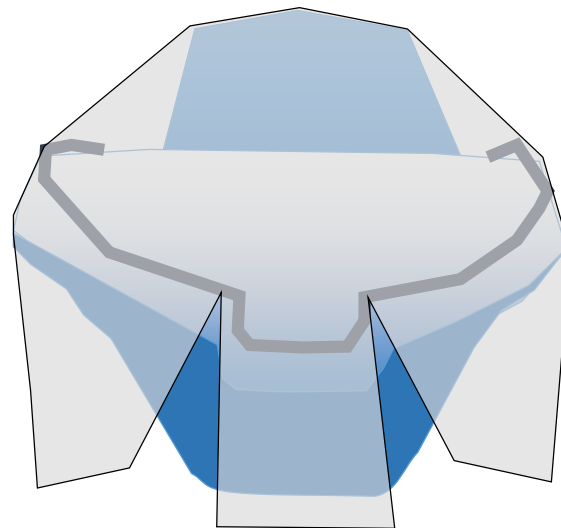

(spitse en stompe neus)

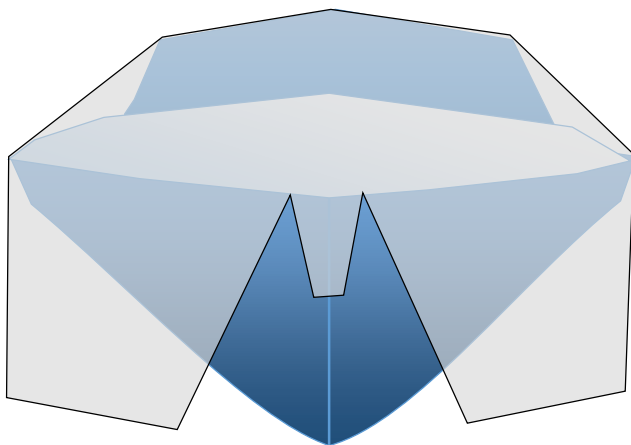

(open railing)

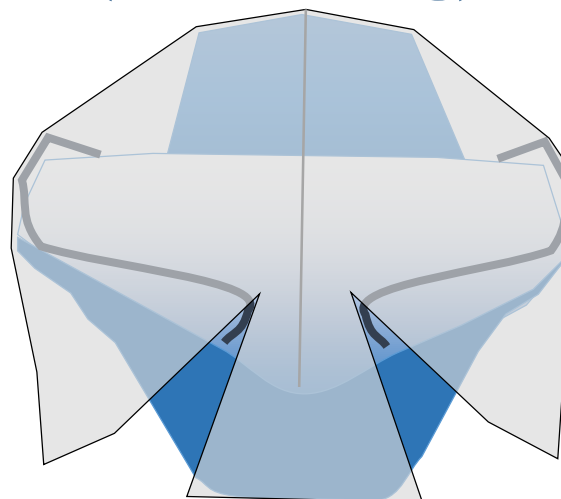

Doek afknippen en plooiën uitnemen



Zie positioneringstabel



Het is verstandig om eerst de plooiën uit te nemen voor het zeil op definitieve breedte wordt afgeknipt. Omdat de breedte van het doek afneemt door de plooi er uit te halen is onvoorzien doekverlies een risico.



Het uithalen van plooiën is niet altijd nodig, alleen wanneer de plooi 10 cm doek beslaat is het verstandig deze eruit te halen

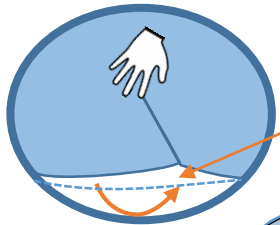

Onvoorzien doekverlies

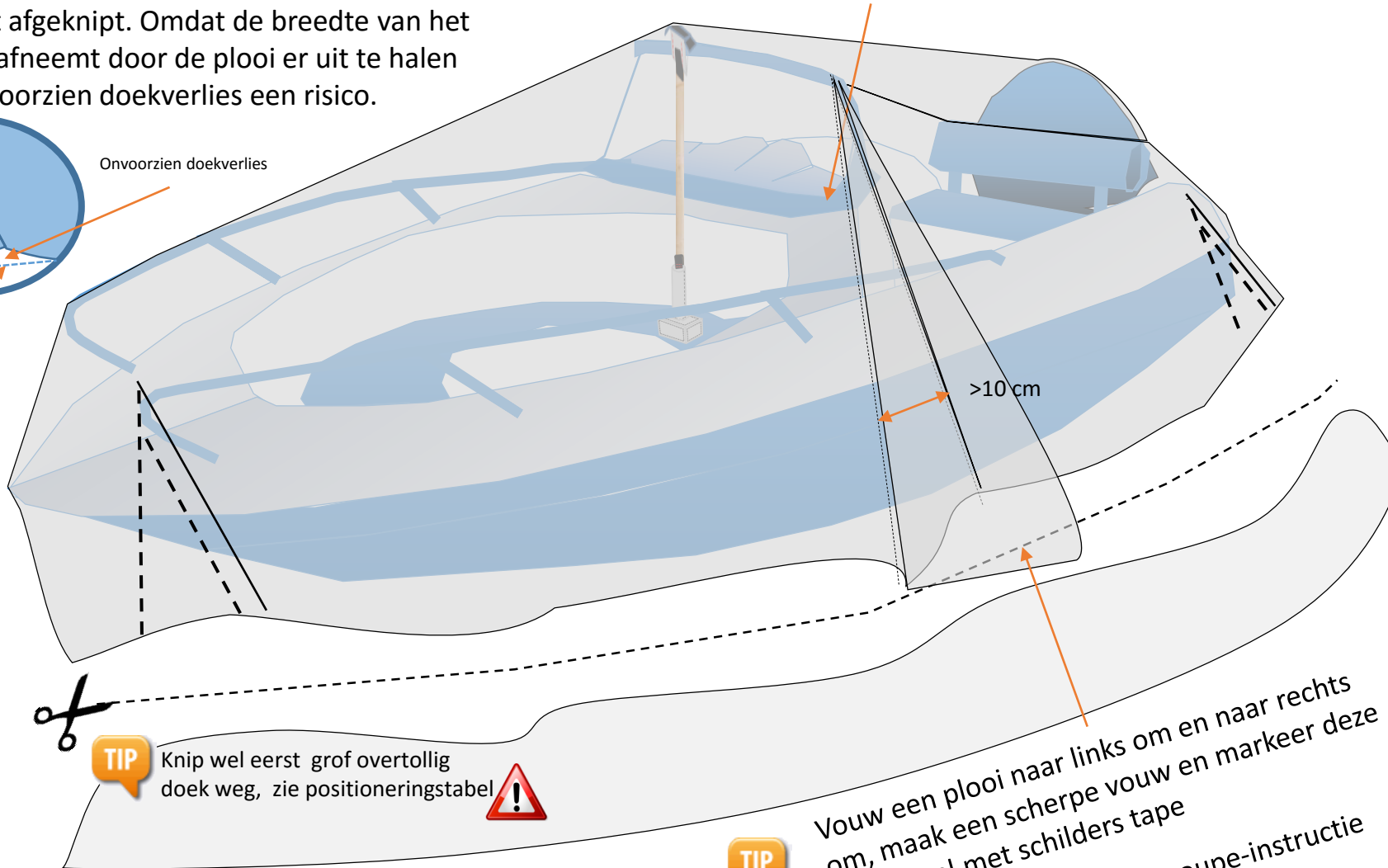

Knip wel eerst grof overtollig doek weg, zie positioneringstabel



Vouw een plooi naar links om en naar rechts om, maak een scherpe vouw en markeer deze eventueel met schilders tape



Lees de coupe-instructie

Doek plooiën uitnemen



Zie positioneringstabel



Knip alleen de stippel lijnen, zo heeft u nog oppervlakte over om te lijmen

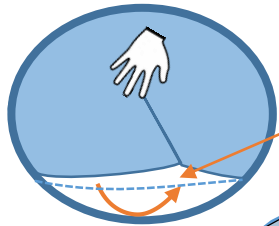

Onvoorzien doekverlies

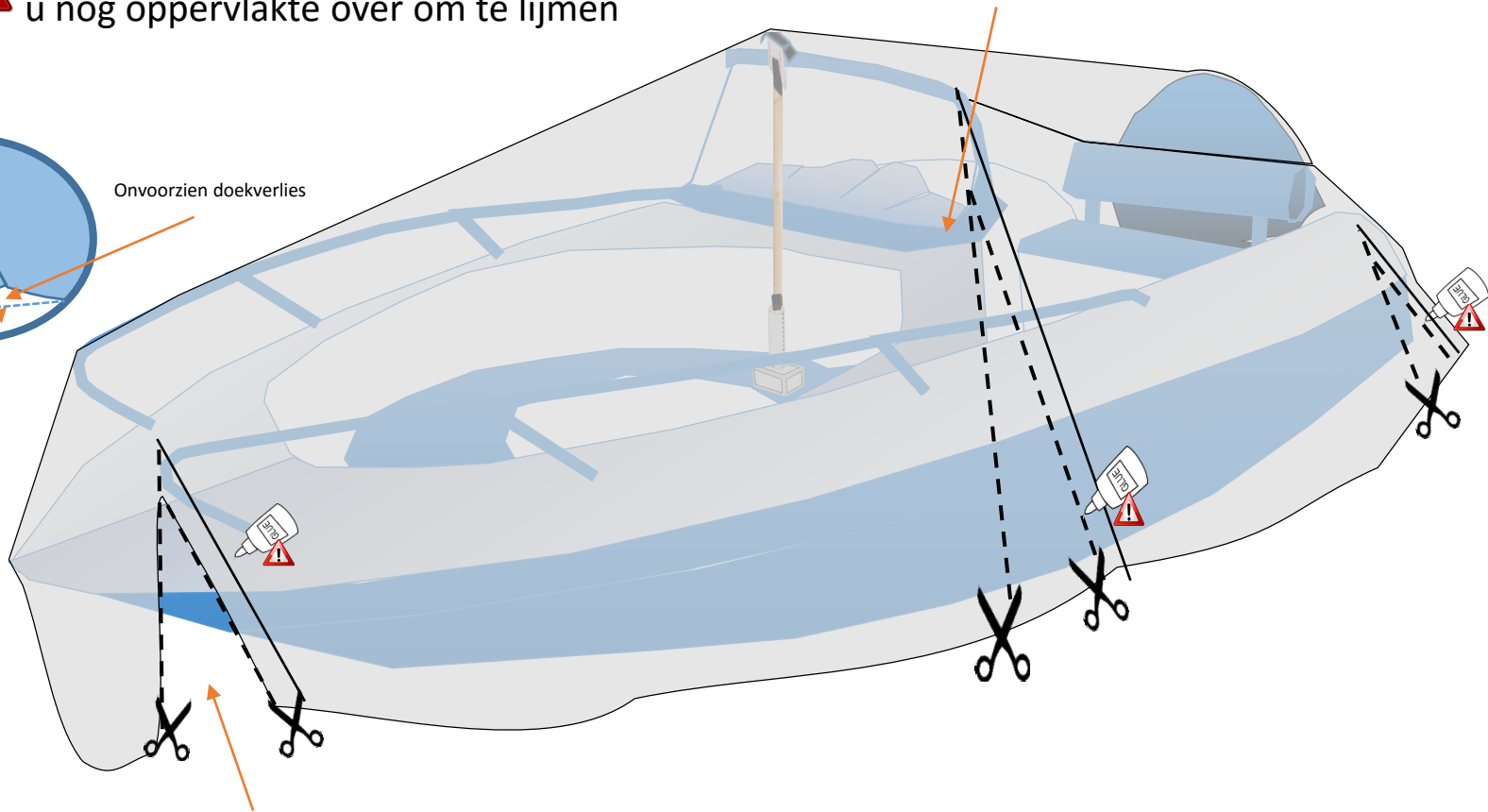

Knip het doek uit, zorg dat het te lijmen oppervlak blijft zitten

Breedte zeil bepalen (zie zeil positioneringstabel)

RIB tubes

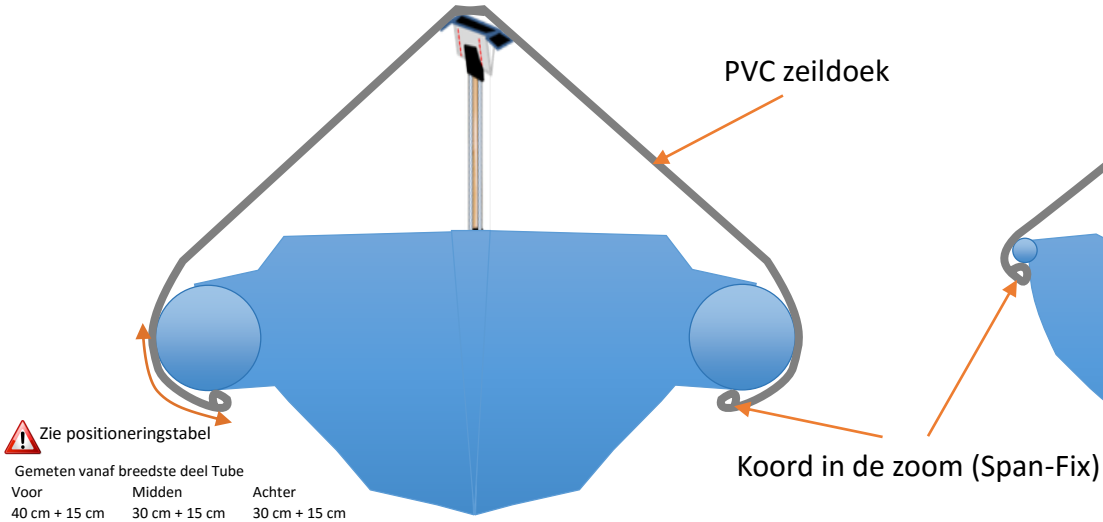

stootrand

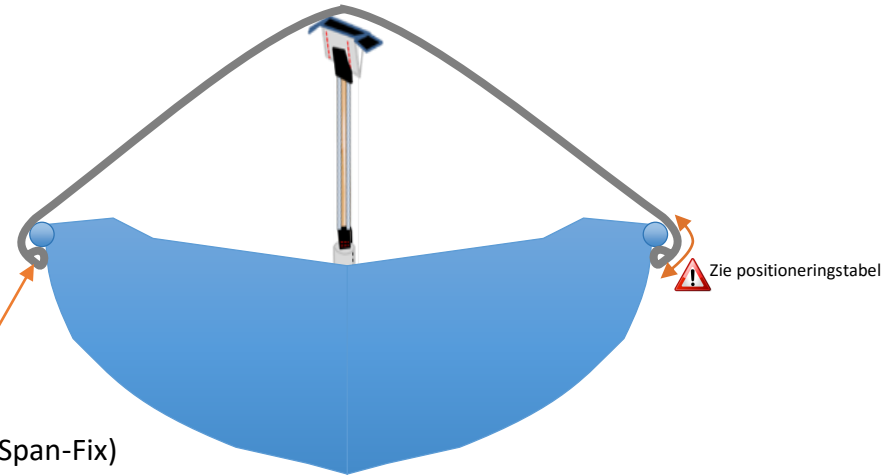

Nu zijn de plooien uitgenomen is het zeildoek als het ware getailleerd. Maak nu het doek op de gewenste definitieve lengte inclusief de 15 cm, voor de zoom die vervolgens gemaakt kan gaan worden, (zoals beschreven in de positionerings tabel)

Zie positioneringstabel

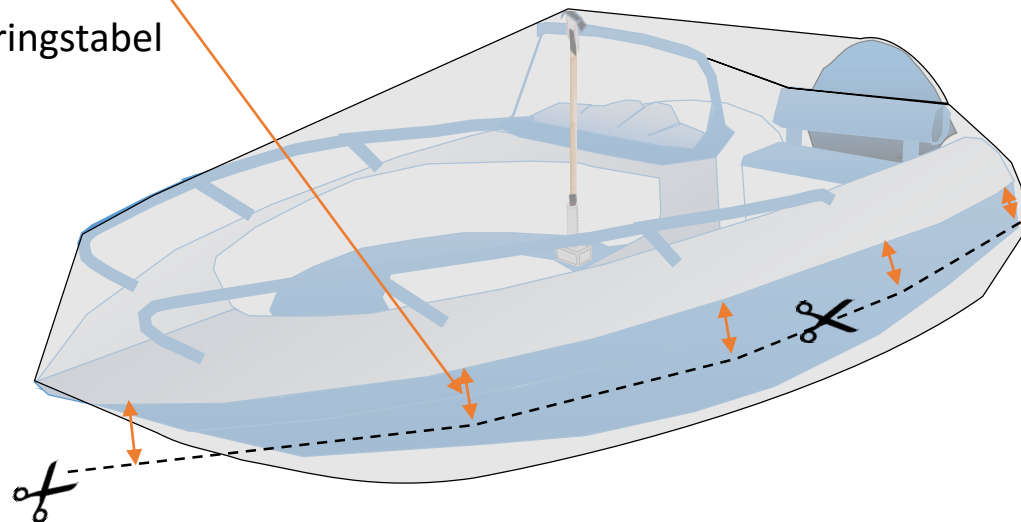

Bewerken: Zoom instructies

Vouw het zeil rondom het koord in een zoom
(gebruik hiervoor ± 15 cm van de breedte van het doek)

Vouw het zeildoek ± 3 keer om het koord

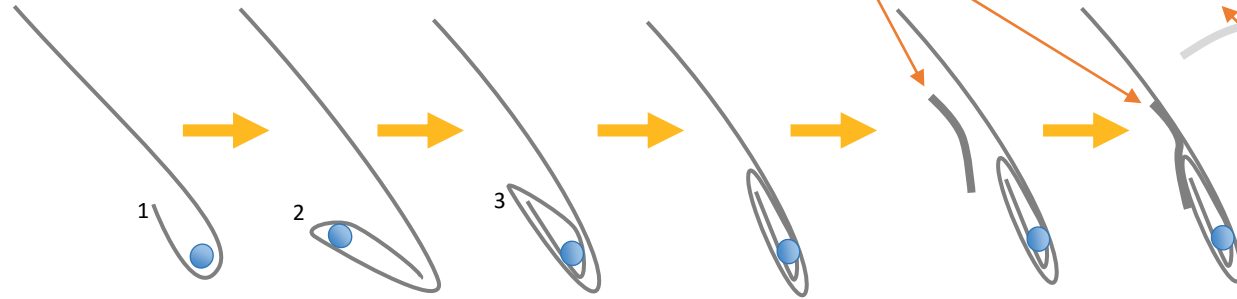

Plak de Shape pad 50% over de zoom en 50% op het doek

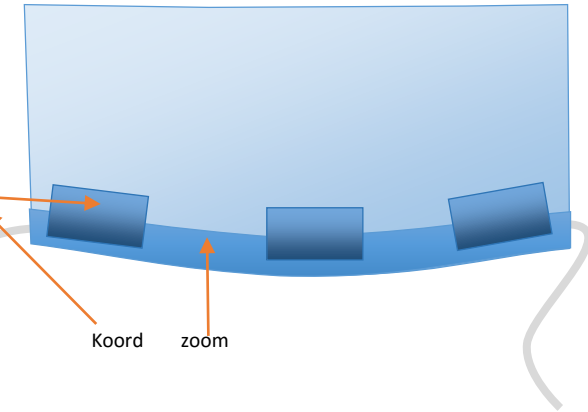

Afwerking bij Span-Fix systeem

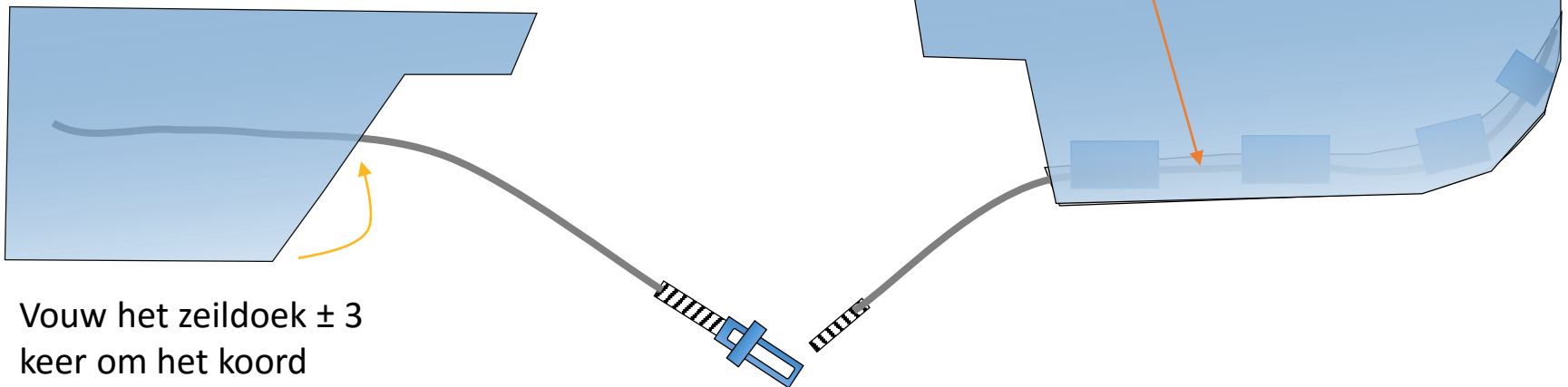

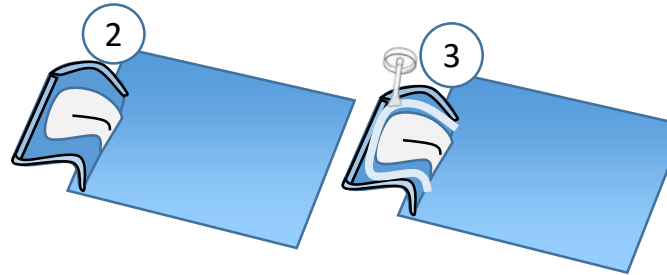
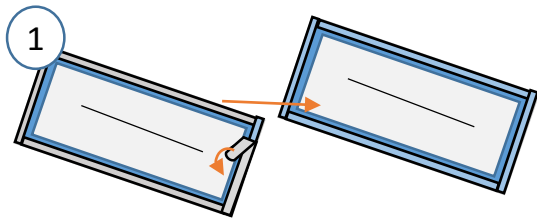
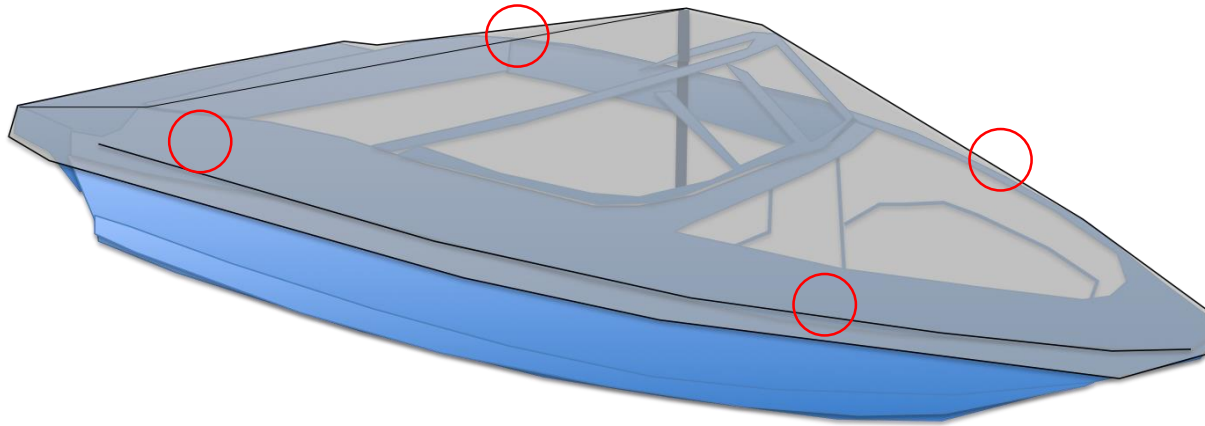

Vouw het zeildoek ± 3
keer om het koord

Bewerken: Landvasten toevoegen

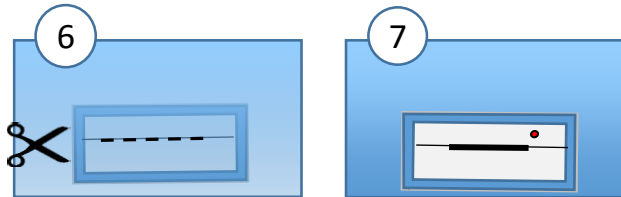
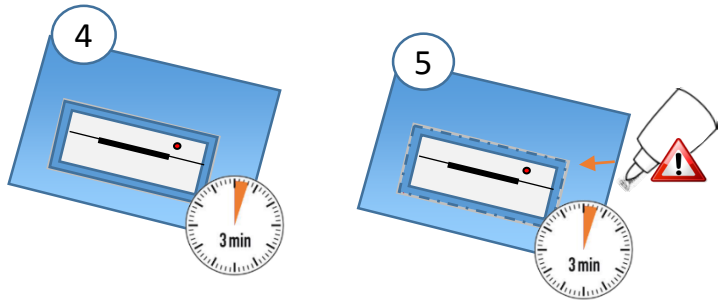

 Lijm alleen vlak langs de tapestrook.



 Knip alleen het zeil door, niet de landvastleuf.
Knip aan de binnenkant van het zeil.

Bewerken: indien u doorvoeren voor de beugel wenst (extra optie)

Nadat u het zeil gepositioneerd heeft (zie Positioneringstabel) rolt u het zeil zodat u een rol tegen de beugel aan heeft liggen



Markeer vervolgens met een pen aan de binnenzijde van het zeildoek een **X** op het punt waar de beugel door het zeildoek moet.

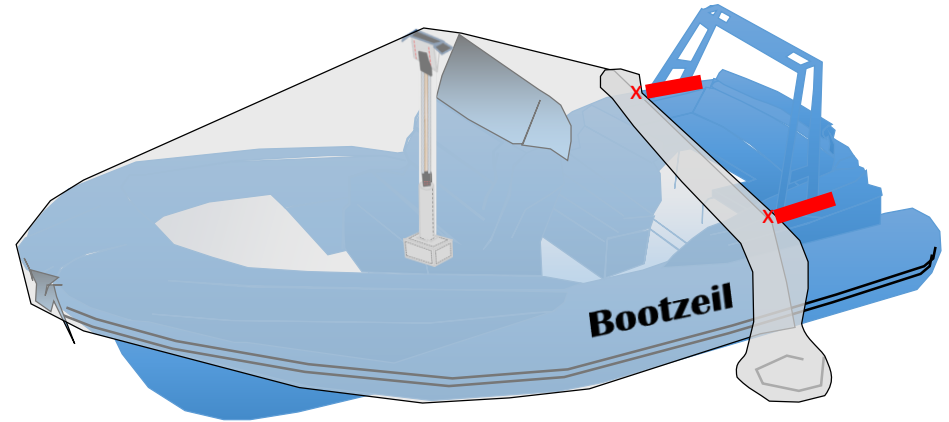

Haal het zeil van de boot en leg deze op een schone vlakke ondergrond

Leg het zeil zo neer zodat u gemakkelijk een rechte lijn kunt tekenen en/of knippen

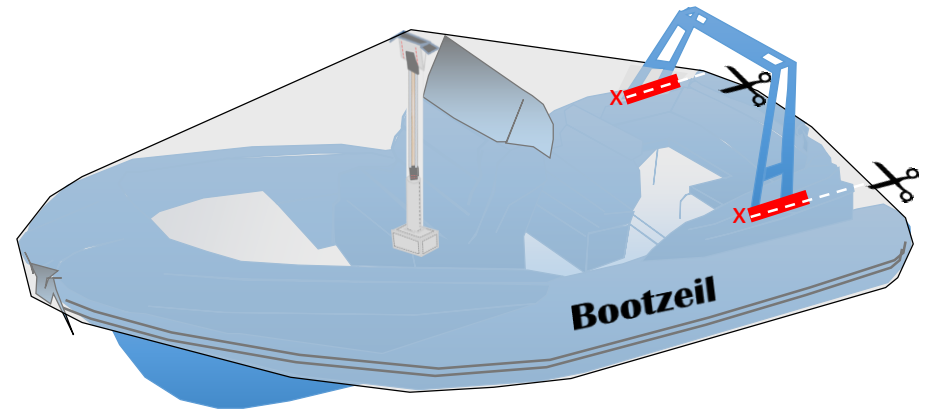
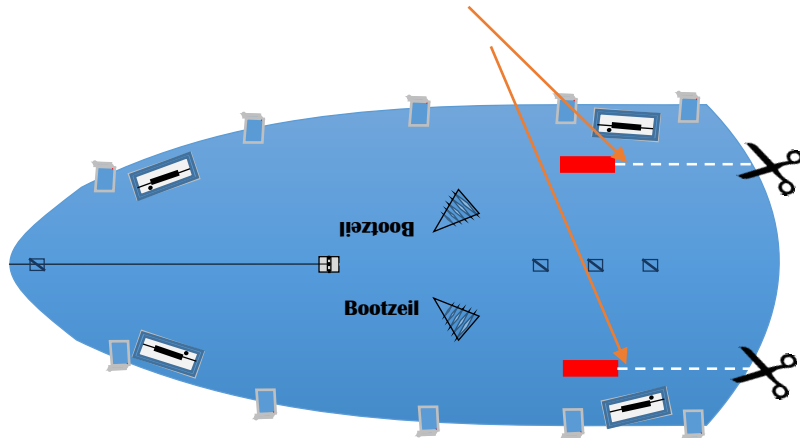

Bewerken: indien u doorvoeren voor de beugel wenst (extra optie)

TIP

Wanneer het zeil op een vlakke ondergrond ligt is het aanbrengen van de beugeldoorvoeren gemakkelijker

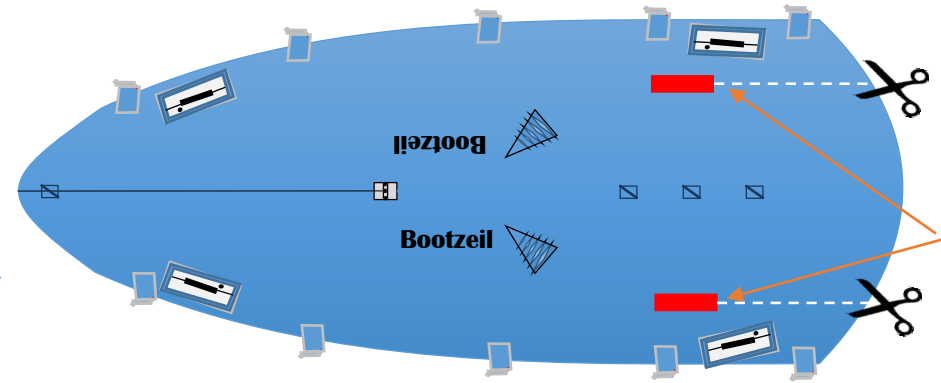

Gebruik de stroken van 150 cm.



Knip tot aan de x (u kunt dit altijd nog iets verder doorknippen)

Wanneer u de pad plakt zorg dan dat het doek, waar u ingeknipt heeft, tegen elkaar aanzit.

TIP

Knip over dezelfde lijn waar u al eerder heeft ingeknipt voor een mooie afwerking

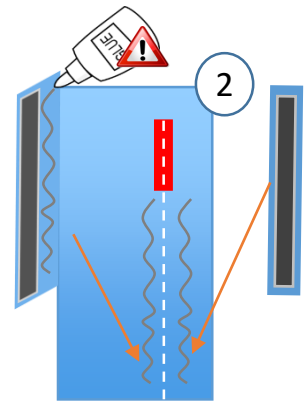
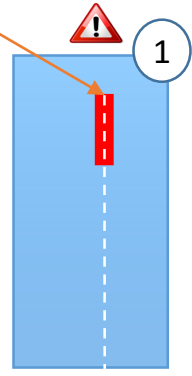

Plak altijd alleen de harde kant van het klittenband op het zeil.

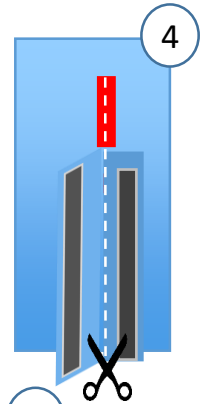
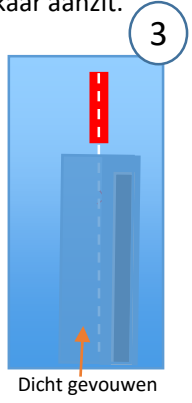

Situatie: Wanneer u minder dan 150cm nodig heeft

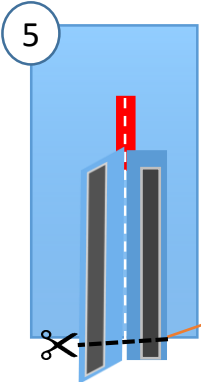

Lijm losse stiksels met een tipje PVC lijm (gebruik heel weinig)

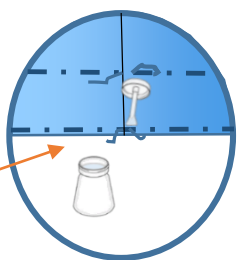

Situatie: Wanneer u minder een beugel heeft met tussenruimte

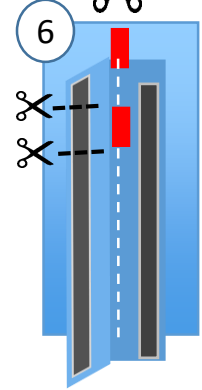

Bewerken: Trailerbaar maken (extra optie)

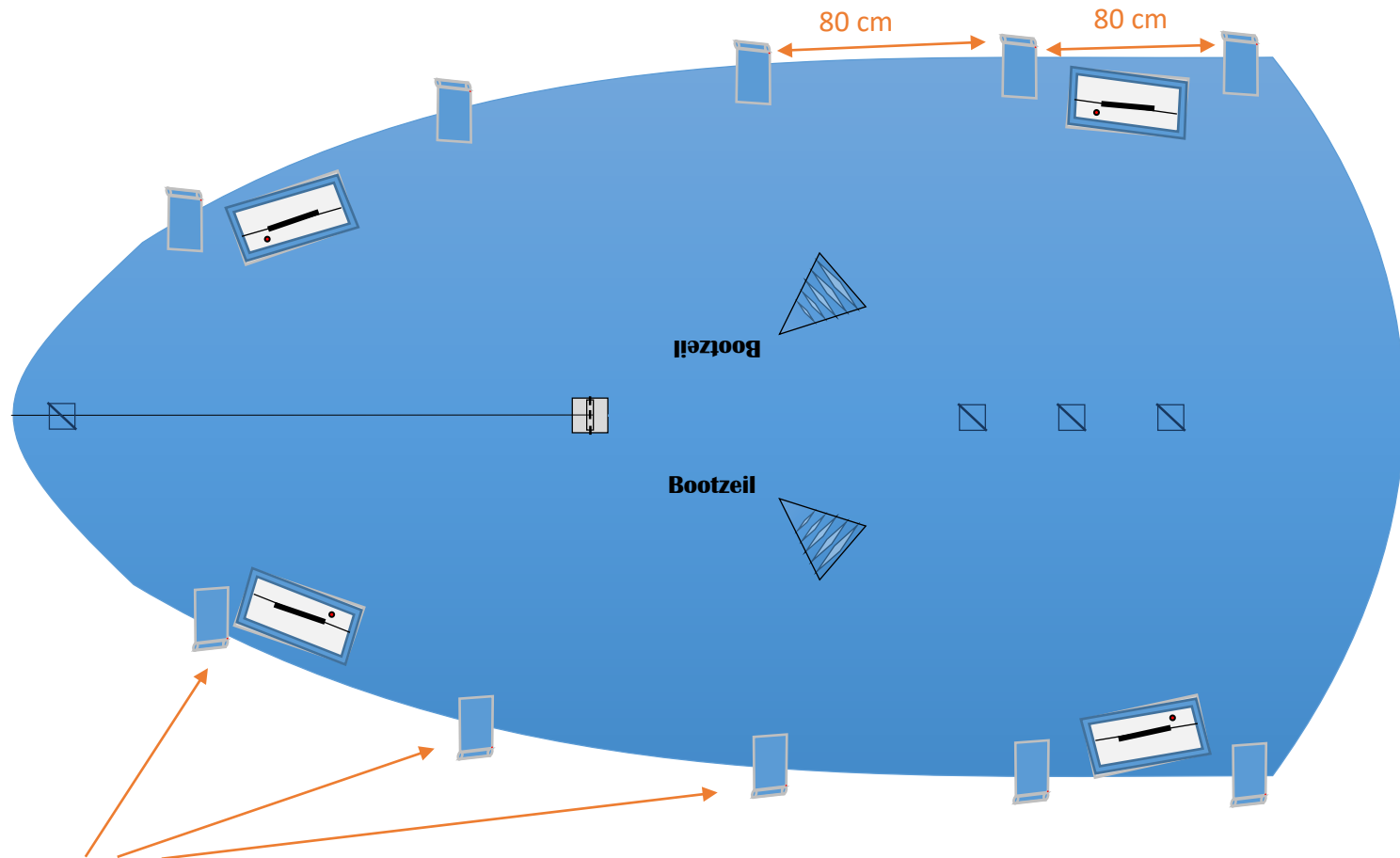

Plaats de Loop pads rondom om de 80 cm zodat u het zeil kunt zekeren aan de trailer wanneer u een langere afstand gaat afleggen met het zeil op de boot tijdens het traileren

Bevestig de elastieken rondom aan de loop pads nadat deze 24 uur de tijd hebben gehad om te drogen



Schokkoorden

Vraag & antwoord

Algemeen

Het ShapeX dekzeil is een semi-maatproduct, Er zullen altijd wat plooiën blijven hier en daar. Bootzeil heeft een service werkplaats wij kunnen altijd nog aanpassingen voor u doen. Ook risten kunnen er nadien nog in gezet worden als u wilt.

Het zeil is te smal/past niet

Bel ons op, wij kunnen u van tips voorzien om het zeil er beter op te krijgen dankzij onze ervaringen. Indien nodig vragen wij u een paar foto's te sturen.

Het zeil is te kort

Zet het zeil aan de voorzijde vast en trek aan de achterzijde zo hard als u kan aan het zeil. Indien u meer dan 30 cm te kort komt dan is het raadzaam even contact met ons op te nemen en ons een paar foto's te sturen. Wij helpen u dan verder. Indien nodig komen wij langs.

Het zeil valt niet over de stootrand

Het kan lijken alsof het zeil niet over de stootrand gaat. Indien het zeil een klein beetje te smal is dan is het vaak met een kleine aanpassing aan het frame te verhelpen. Wanneer u 5 cm tekort komt dan kunt u het frame 7,5 cm in korten.

Ik wil het zeil laten installeren

Bootzeil werkt met een groep installateurs met veel ervaring. Ze werken door het gehele land, vaak ook in het weekend. De installateurs kunnen ook aanpassingen opmeten, en deze op een juiste, zorgvuldige wijze doorgeven aan onze werkplaats. Bel 023 – 521 96 92 en maak direct een afspraak

Ik zie af en toe een paar lasfoutjes

Bootzeil laat haar dekzeilen met de hand maken door geschoolde vakmensen die een bijna perfect product afleveren. Het blijft echter handwerk. Dus een foutje zit er af en toe in. Een schadelijk foutje repareren we graag tijdens de lenteservicebeurt. (gratis tijdens de lenteservicebeurt)

Is uw vraag niet beantwoord, bel ons dan even op, wij helpen u dan graag verder: 023 - 521 96 92



Bootzeil maakt ook custom hoezen voor uw tuinmeubelen. Marina kwaliteit.

www.Bootzeil.nl